



5bU`c[cj Ù`Xj Y bÉj]XYchY`YZcb`gY
'+'`a cb]hcfYa `U`<8`_Ua Yfci

Úvodní slovo

Všeobecné





Tento dokument představuje především produkt, instalaci, zapojení a ovládání menu analogového 4-drátového video interkomu.

Model

CP-UVK-701A, CP-UVK-701MTA

Bezpečnostní instrukce

V příručce se mohou objevit následující kategorizovaná signální slova s definovaným významem.

Signální slova	Význam
 NEBEZPEČÍ	Označuje vysoké potenciální nebezpečí, které, pokud se mu nevyhnete, bude mít za následek smrt nebo vážné zranění.
 VAROVÁNÍ	Označuje střední nebo nízké potenciální nebezpečí, které, pokud se mu nevyhnete, může vést k lehkému nebo středně těžkému zranění.
 POZOR	Označuje potenciální riziko, které, pokud se mu nevyhnete, může mít za následek poškození majetku, ztrátu dat, nižší výkon nebo nepředvídatelný výsledek.
 TIPY	Poskytuje metody, které vám pomohou vyřešit problém nebo vám ušetří čas.
 POZNÁMKA	Poskytuje doplňující informace jako zdůraznění a doplnění textu.

O manuálu

- Příručka je pouze orientační. Pokud dojde k rozporu mezi návodem a skutečným produktem, má přednost skutečný produkt.
- Neneseme odpovědnost za žádné ztráty způsobené operacemi, které nejsou v souladu s návodem.
- Příručka bude aktualizována v souladu s nejnovějšími zákony a předpisy souvisejících jurisdikcí. Podrobné informace naleznete v papírové příručce, na disku CD-ROM, v QR kódu nebo na našich oficiálních stránkách. V případě rozporu mezi tištěnou příručkou a elektronickou verzí má přednost elektronická verze.
- Všechny návrhy a software se mohou změnit bez předchozího písemného upozornění. Aktualizace produktu mohou způsobit určité rozdíly mezi skutečným produktem a manuálem. Kontaktujte prosím zákaznický servis pro nejnovější program a doplňkovou dokumentaci.
- Stále se mohou vyskytovat odchylky v technických datech, popisu funkcí a operací nebo chyby v tisku.
 - Upgradujte software čtečky nebo vyzkoušejte jiný software čtečky, pokud příručka (ve formátu PDF) nelze otevřít.
- Všechny ochranné známky, registrované ochranné známky a názvy společností v příručce jsou majetkem příslušných vlastníků.

- Navštivte prosím naši webovou stránku, kontaktujte dodavatele nebo zákaznický servis, pokud se při používání zařízení vyskytne nějaký problém.
- V případě jakýchkoli nejasností nebo sporů si vyhrazujeme právo na konečné vysvětlení.

Důležitá bezpečnostní opatření a varování

Následující popis je správný způsob aplikace zařízení. Před použitím si pozorně přečtete návod, abyste předešli nebezpečí a ztrátě majetku. Při aplikaci přísně dodržujte návod a po přečtení jej řádně uschovejte.

Provozní požadavky

- Nevystavujte zařízení přímému slunečnímu záření nebo zdrojům tepla.
- Neinstalujte zařízení ve vlhkém nebo prašném prostředí.
Instalujte zařízení vodorovně na stabilní místa, aby nedošlo k jeho pádu.
 - Na zařízení nekapejte ani nestříkejte tekutiny; nepokládejte na zařízení nic naplněné tekutinou.
- Zařízení instalujte na dobře větraném místě a neblokujte jeho ventilační otvor.
- Používejte zařízení pouze v rámci jmenovitého vstupního a výstupního napájení.
- Nerozebírejte zařízení sami.
- Zařízení by mělo být používáno se stíněnými síťovými kabely.

Požadavky na napájení

- Používejte doporučené napájecí kabely v regionu podle jejich jmenovité specifikace.
- Používejte napájecí zdroj, který splňuje požadavky SELV (bezpečné extra nízké napětí), a napájejte jmenovitým napětím, které odpovídá omezenému zdroji napájení v IEC60950-1. Specifické požadavky na napájení naleznete na štítcích zařízení

Obsah

1. Struktura	5
1.1. Úvod.....	5
1.2. Funkce.....	5
1.3. Přední panel	6
1.4. Zadní panel.....	7
2. Instalace	8
2.1. VNITŘNÍ	8
2.2. VENKOVNÍ	8
3. Elektroinstalace	9
3.1. Přípravy	10
3.1.1. Pravidla připojení portů	10
3.1.2. Specifikace kabelu.....	10
3.2. Elektroinstalace jedna VENKOVNÍ a jedna VNITŘNÍ.....	11
3.3. Zapojení tří VENKOVNÍCH a jednoho VNITŘNÍHO	12
3.4. Zapojení dvou venkovních a tří vnitřních	13
4. Ovládání pomocí menu	13
4.1. Snímky	14
4.1.1. Pořizování snímků	14
4.1.2. Prohlížení snímků	15
4.2. Čas.....	16
4.3. Obnovení výchozího nastavení	16 5.

1. Struktura

1.1. Úvod

Analogový 4-drátový video interkom se skládá z dveřní venkovní stanice a vnitřního monitoru. Je použitelný v budovách, jako jsou obytné budovy, kde lidé mohou provádět hlasové hovory a videohovory. Venkovní jednotka je instalována venku a monitor je instalován uvnitř.

1.2. Funkce

Sada analogového dveřního videotelefonu se 7" monitorem a HD kamerou * Venkovní jednotka s IR přísvitem * 1.3 Megapixel PS CMOS snímací čip * Rozlišení 1280 x 1024 * Pevný objektiv s úhlem záběru 70° * IR přísvit až 10 metrů * Vestavěná paměť na 200 snímků * Vestavěný mikrofon a reproduktor * Obousměrné audio * Ovládání el. zámku * Možnost exit tlačítka * Čtyř vodičové propojení * 1 x držák na zeď a 1 x ochrana proti dešti součástí balení * Napájení 12 V / 2 A * Stupeň krytí venkovní jednotky IP 66 * Monitor s rozlišením 1024 x 600 * Rozměry venkovní jednotky 132 x 46 x 34 mm a vnitřní jednotky 134 x 183 x 18 mm * Hmotnost 250 g + 180 g * Barva bílo černá * Provedení plast *

1.3. Přední panel

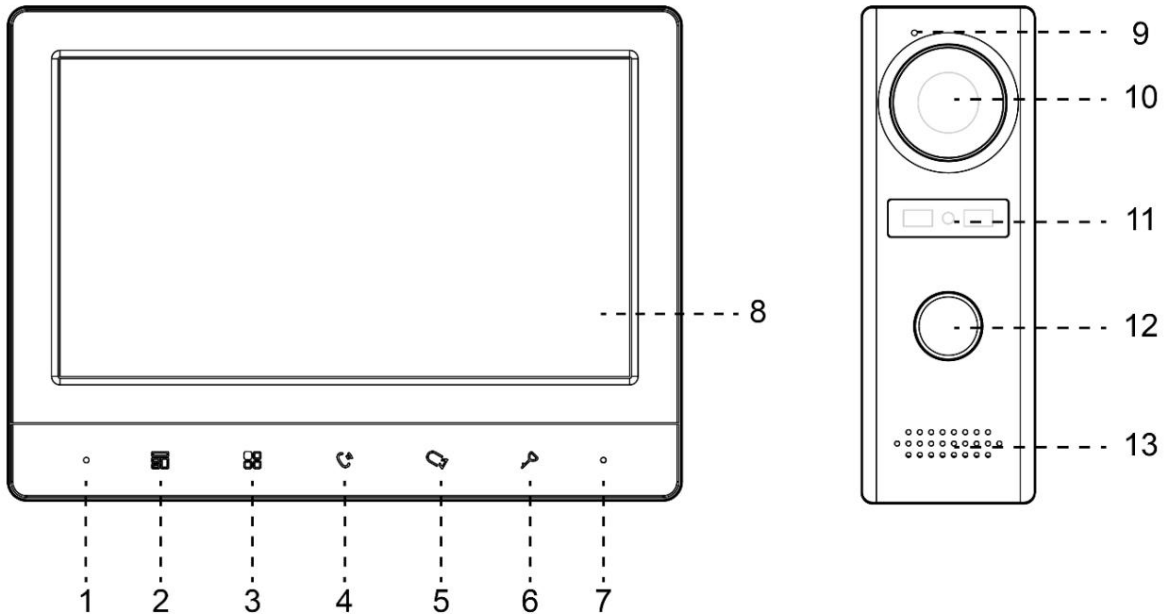

Č.	Ikona	Popis
1	-	Mikrofon.
2		<ul style="list-style-type: none"> • Stisknutím zavěsíte příchozí hovor. • Pořizujte snímky během monitorování.
3		<p>Probudte obrazovku a vyvolejte nabídku.</p> <p>Jak ovládat nabídku, viz "ovládání"</p>
4		<p>Když někdo volá z venku:</p> <ul style="list-style-type: none"> • Jedním stisknutím provedete hlasovou komunikaci s osobou. • Dvojím rychlým stisknutím zavěsíte.
5		<p>Když někdo volá z venku:</p> <ul style="list-style-type: none"> • Stisknutím můžete mluvit s osobou. • Stisknutím pořídíte snímky. <p>Když nikdo nevolá:</p> <ul style="list-style-type: none"> • Stiskněte jednou, dvakrát, třikrát a čtyřikrát pro zobrazení živého videa: OUTDOOR1, OUTDOOR2, analogová kamera 1 a analogová kamera 2 v tomto pořadí. • Na jakémkoli živém videu stiskněte pro pořízení snímků
6		Když někdo volá, stisknutím otevřete dveře.
7	-	Indikátor napájení.
8	-	LCD obrazovka.
9	-	Mikrofon.
10	-	Vestavěná kamera.
11	-	Indikátor napájení.

12	-	<ul style="list-style-type: none"> • Volací tlačítko. • Jedním stisknutím zavoláte INDOOR. • Stisknutím a podržením po dobu 10 sekund změníte typ zvonku. Indikátor napájení bude blikat. <ul style="list-style-type: none"> • Stisknutím a podržením po dobu 15 sek. zvýšíte hlasitost zvonku. Indikátor napájení bude blikat. Když hlasitost dosáhne maxima, tento krok ji nastaví na minimum. Opakujte tento krok pro nastavení vhodné hlasitosti. • Stisknutím a podržením po dobu 20 sekund přepnete DWDR (digitální široký dynamický rozsah)/normální režim. Indikátor napájení bude blikat.
13	-	Reproduktor.

1.4. Zadní panel

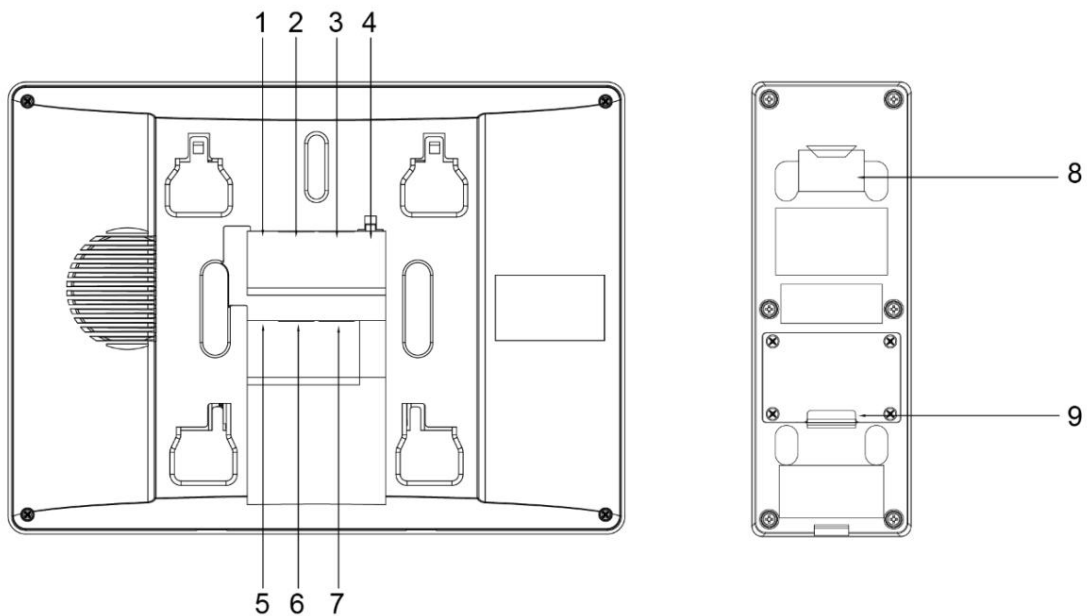

č.	Popis	č.	Popis
1	Port analogové kamery 1.	6	INDOOR kaskádový port 1.
2	OUTDOOR port 1.	7	INDOOR kaskádový port 2.
3	OUTDOOR port 2.	8	Místo na držák.
4	Napájení.	9	Dráty.
5	Port analogové kamery 2.	-	-

2. Instalace

2.1. Vnitřní

Připevněte držák na stěnu šrouby, zavěste jednotku na držák a poté naneste silikonový tmel do mezery mezi zařízením a stěnou.

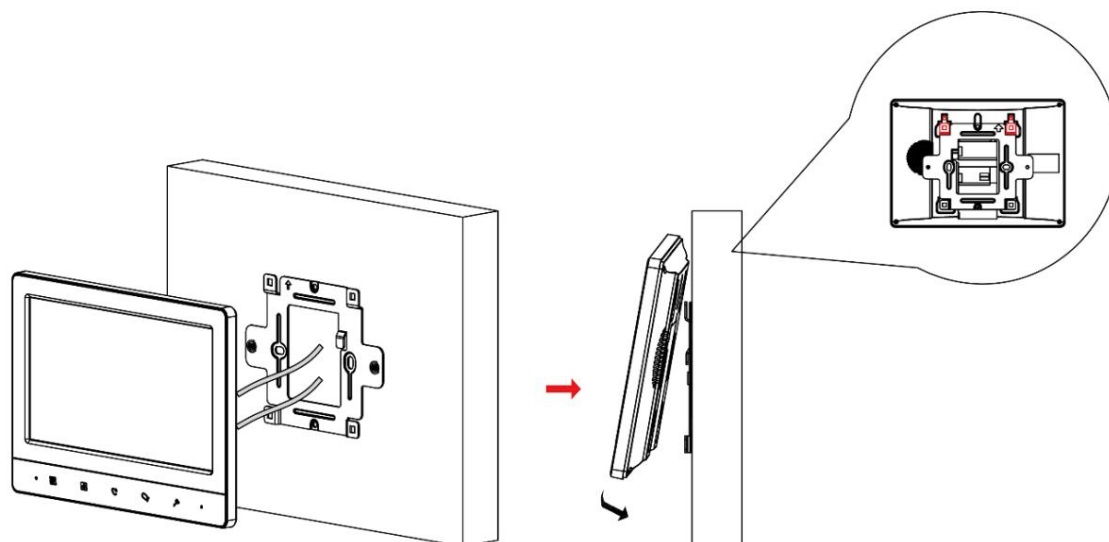

2.2. VENKOVNÍ

Nainstalujte držák jednotky na stěnu a poté zavěste jednotku na držák; nebo nainstalujte kryt jednotky na zeď a poté zavěste jednotku na kryt. Nakonec do mezery naneste silikonový tmel a utěsněte.

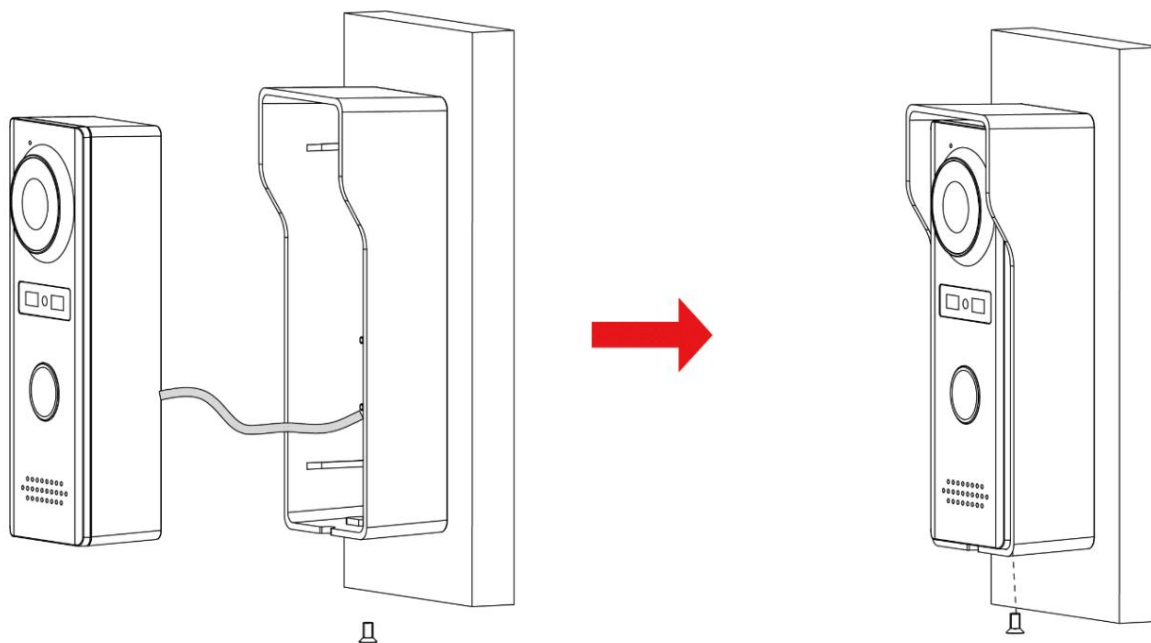

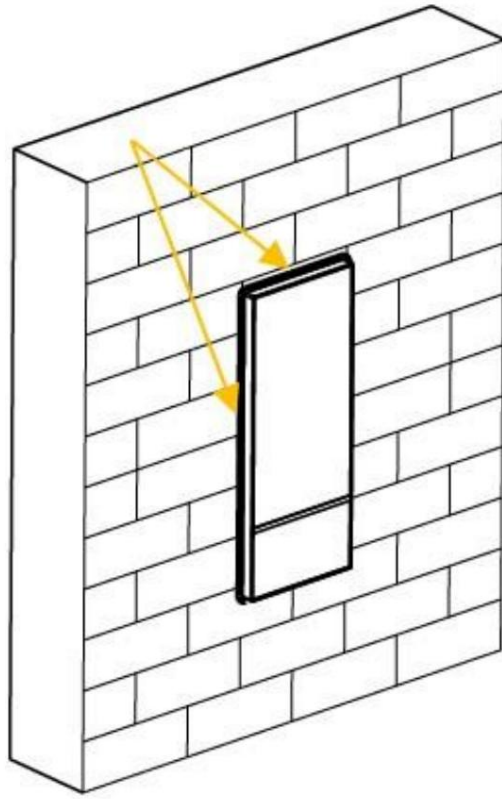

3. Elektroinstalace

V jednom komunikačním systému lze propojit maximálně 2 VENKOVNÍ a 3 VNITŘNÍ jednotky

3.1. Přípravky

3.1.1. Pravidla připojení portů

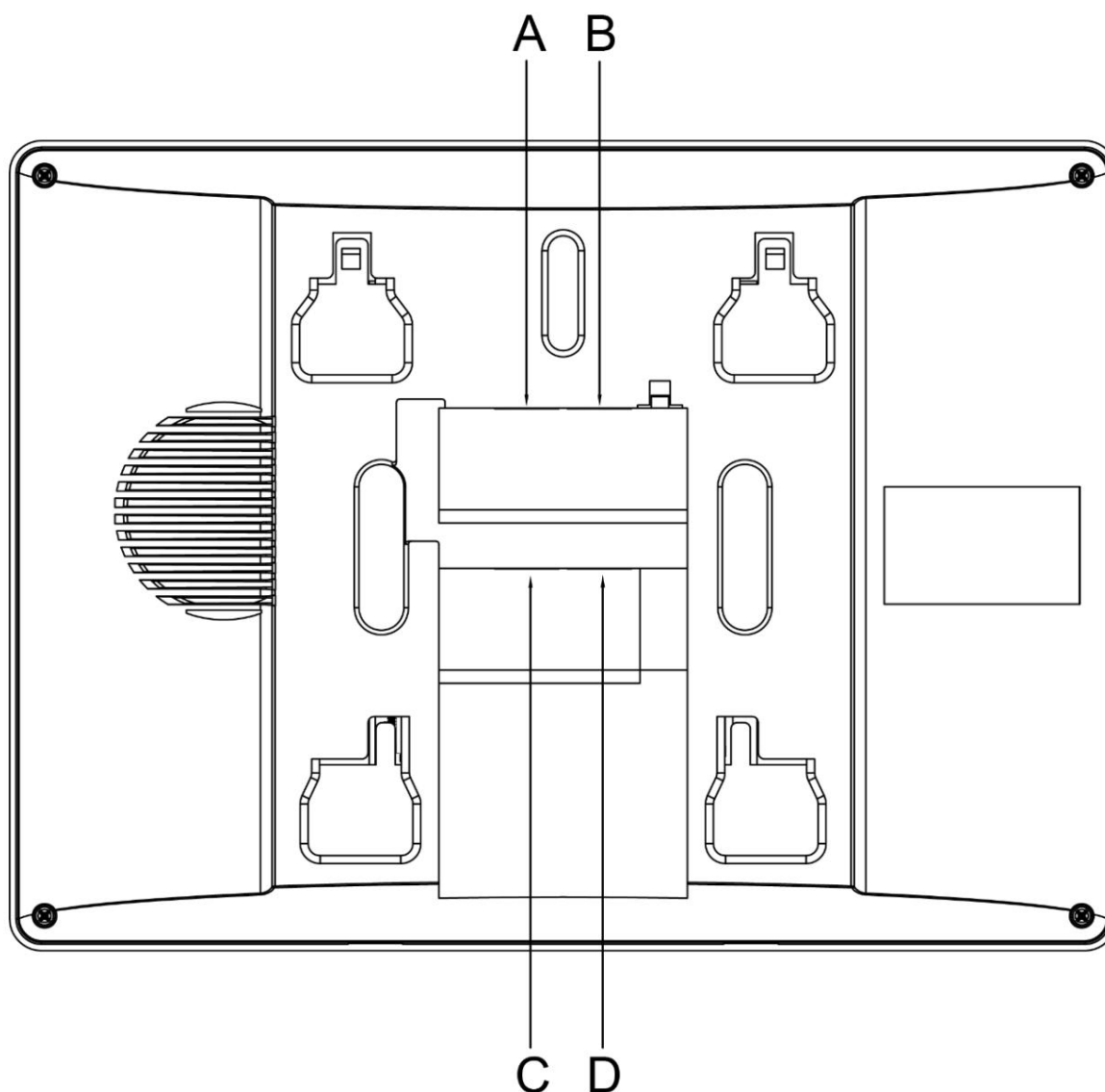

- Port A INDOOR lze připojit k portu C jiného INDOORu pro datovou komunikaci.
- Port B INDOOR lze připojit k portu D jiného INDOORu pro datovou komunikaci.
- Port A zařízení INDOOR nelze připojit k portu B nebo D jiného zařízení INDOOR za účelem datové komunikace. • Port C INDOOR nelze připojit k portu B nebo D jiného INDOORu za účelem datové komunikace

3.1.2. Specifikace kabelu

V závislosti na vzdálenosti mezi vnější a vnitřní jednotkou musíte vybrat kabely RVV4 různých specifikací.

Přenosová vzdálenost (TD)	Specifikace kabelu RVV4
TD 10 m	RVV4 × 0,3 mm ²
10 m < TD 30 m	RVV4 × 0,5 mm ²
30 m < TD 50 m	RVV4 × 0,75 mm ²



Pokud je vzdálenost mezi vnější a vnitřní jednotkou větší než 50 m, použijte koaxiální kabely.



- Netahejte za kabely násilím.
- Během zapojování omotejte spoje kabelů izolační gumovou páskou, aby nedošlo ke zkratu.

3.2. Elektroinstalace jedna vnější a jedna vnitřní jednotka

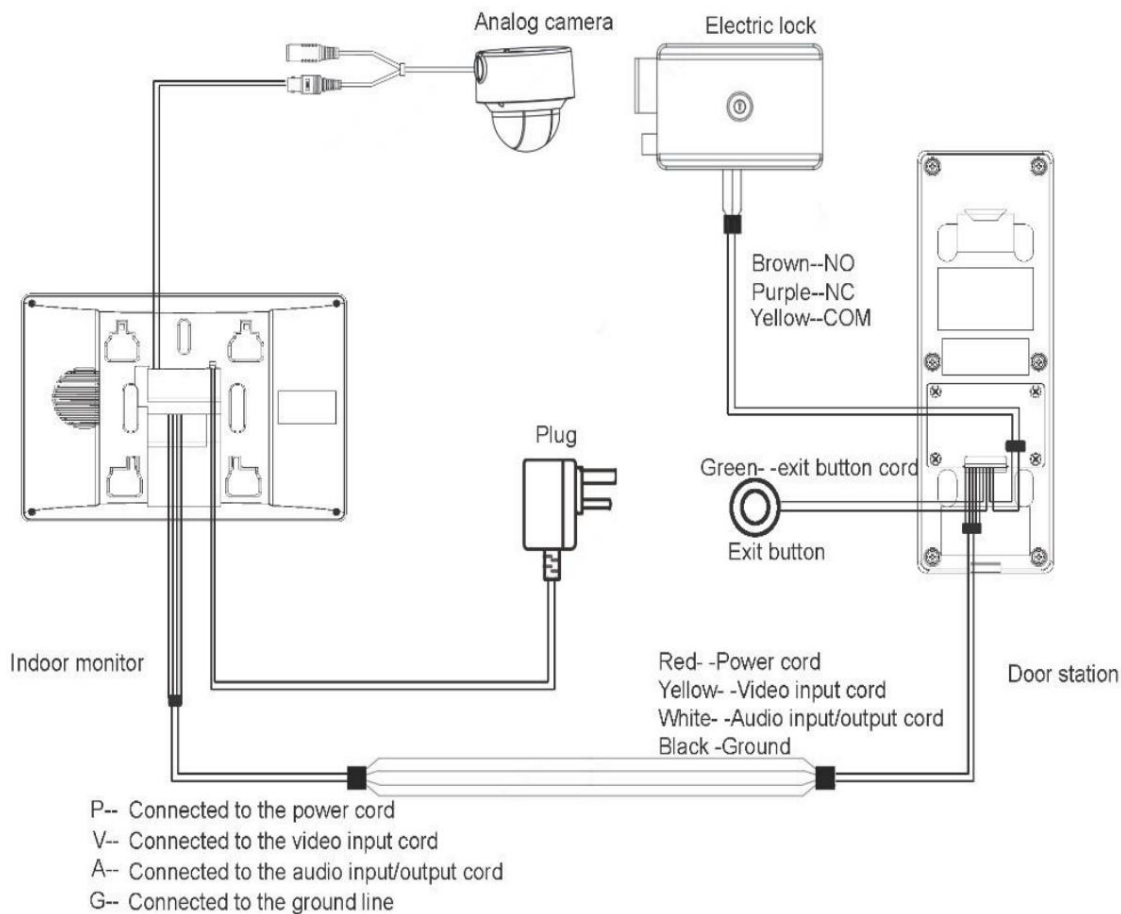

3.3. Elektroinstalace jedna vnější a tři vnitřní jednotky

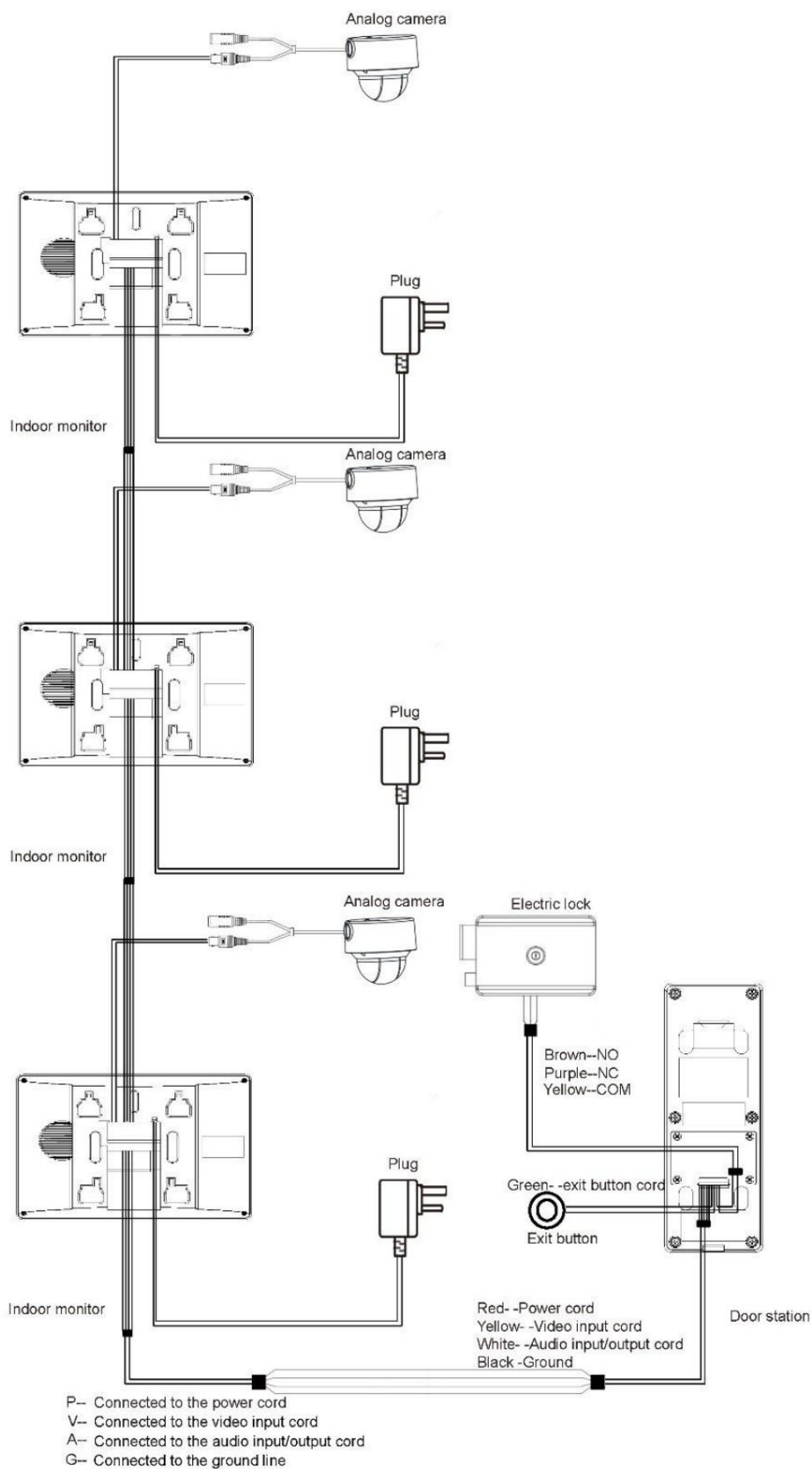

3.4. Zapojení dvou venkovních a tří vnitřních jednotek

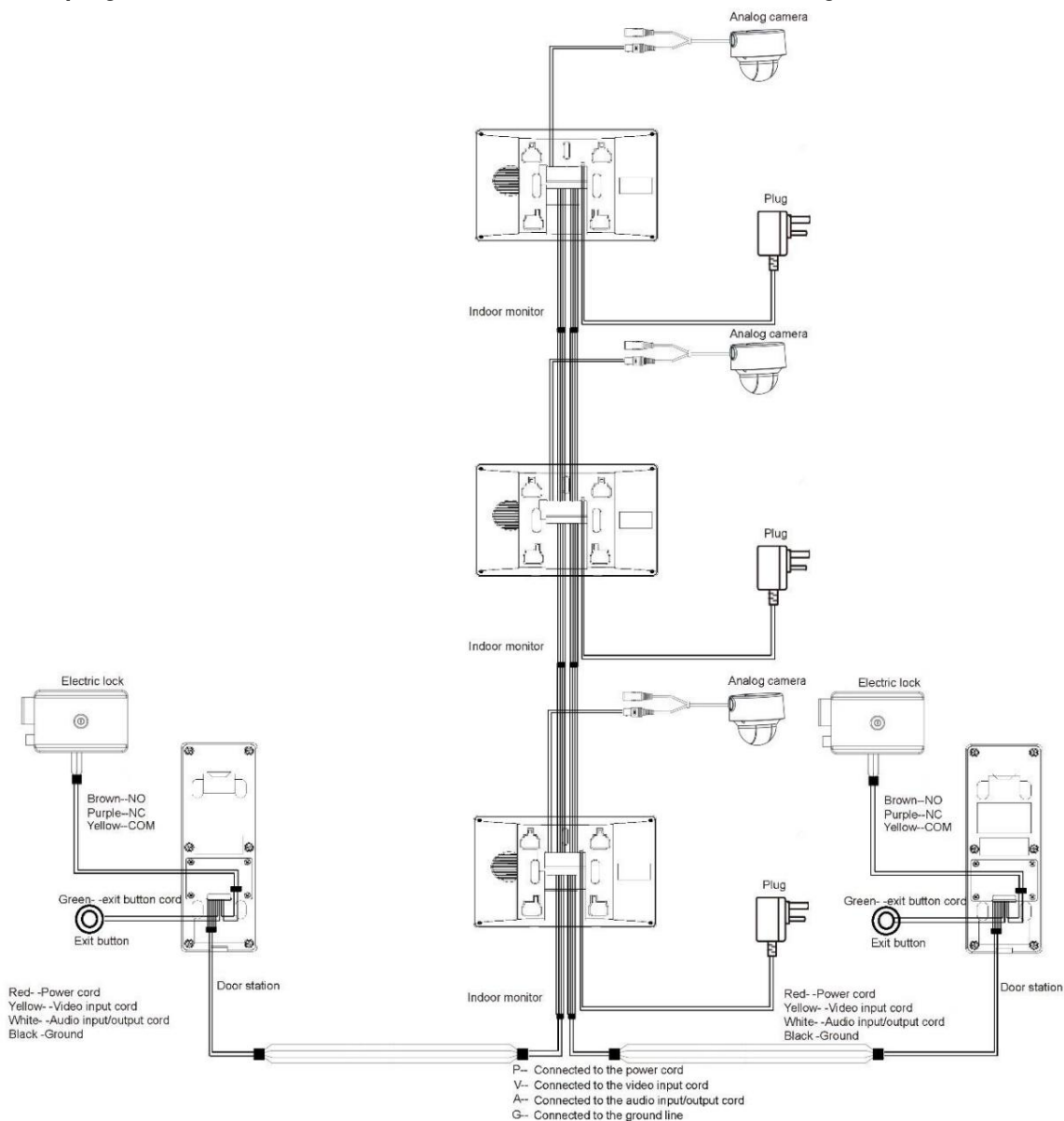

Doporučené analogové kamery (CVBS) jsou řady CP-USC.





4. Operace s nabídkou menu

Můžete nakonfigurovat funkce vnitřní jednotky, jako je hlasitost, jas a další.

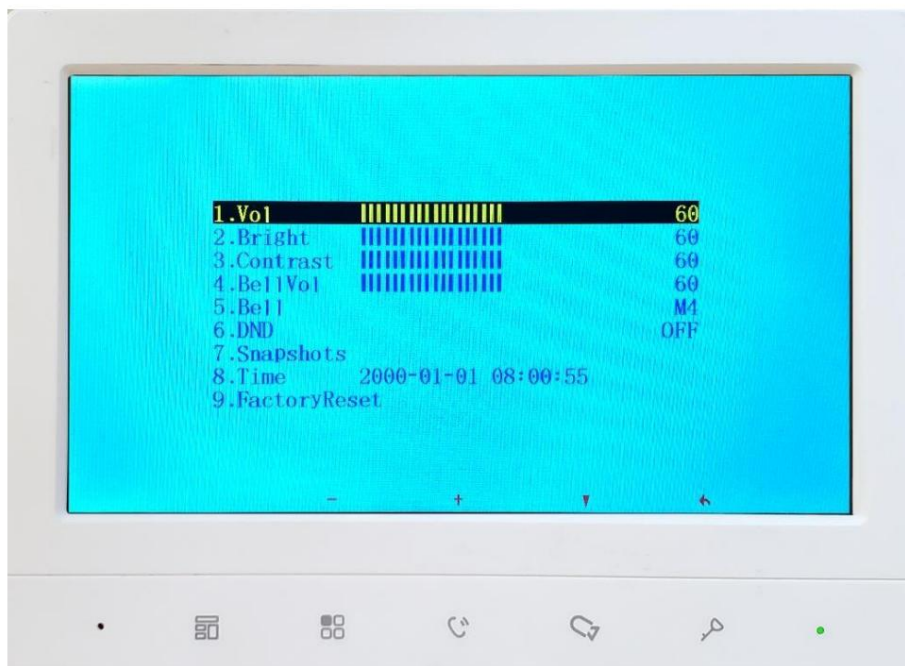

- Po opuštění nabídky budou všechna nastavení uložena.



Ikona	Funkce
	Používá se k potvrzení vaší operace, když používáte funkce Snapshots a Time.
	Nastavte Vol (hlasitost), Bright (jas), Contrast a BellVol (hlasitost zvonku), změňte Bell a vypněte DND (nerušit).
	Zvyšte hlasitost (hlasitost), jas (jas), kontrast a hlasitost zvonku (hlasitost zvonku), změňte zvonek, vypněte DND (nerušit) a upravte čas.
	Vyberte položku.
	Opustte nabídku a uzamkněte obrazovku. Vratte se do předchozího rozhraní.

4.1. Snímky

Během monitorování můžete pořizovat snímky a prohlížet si pořízené snímky.





Vnitřní jednotka může uložit až 200 snímků. Pokud je úložiště plné, budou přepsány dřívější.

4.1.1. Pořizování snímků

Během sledování.



Krok 1 - Stiskněte  a přejděte na požadovaný monitorovací obraz.

Krok 2 - Stiskněte , a poté se na obrazovce objeví Úspěšné.



- Když volá vnější jednotka nebo voláte s vnější jednotkou, stiskněte  a poté se na obrazovce objeví možnost uložení snímku.

4.1.2. Prohlížení snímků

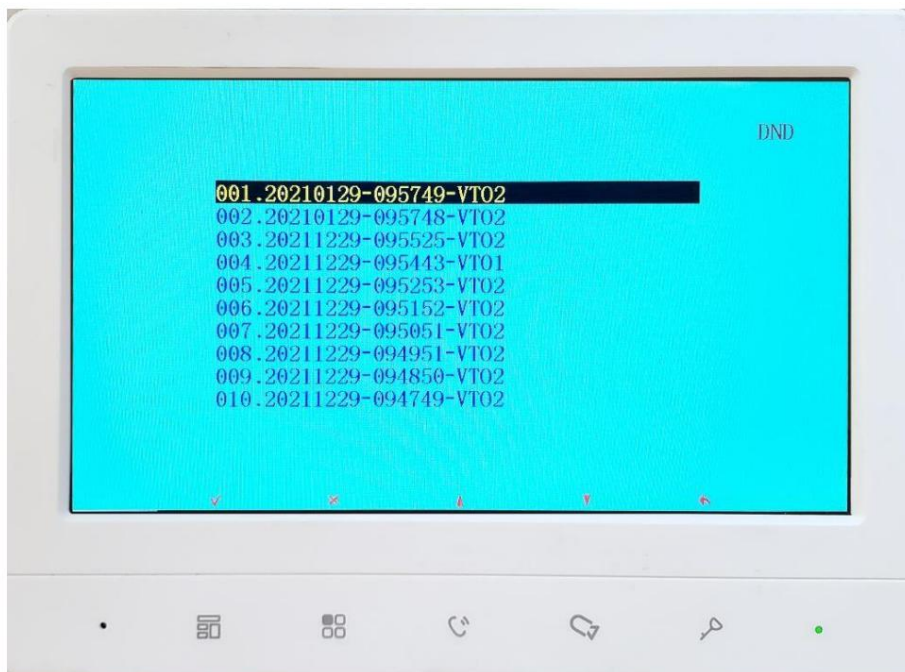

Krok 1 - Stiskněte  pro vyvolání menu.

Krok 2 - Stiskněte , vyberte Snímky a poté stiskněte .





Krok 3 - Stiskněte , vyberte ten, který potřebujete, a poté stiskněte .



Chcete-li snímek odstranit, stiskněte , Vymazat? se na obrazovce se objeví a poté stiskněte .





Krok 4 - Stisknutím  či  zobrazíte předchozí nebo další snímek. Nebo můžete  zobrazit snímky a pak vybrat ten, který potřebujete.





Chcete-li snímek odstranit, stiskněte  Vymazat? se na obrazovce objeví a poté stiskněte 

4.2. Čas

Krok 1 - Stiskněte  pro vyvolání menu.

Krok 2 - Stiskněte  a vyberte část času, kterou chcete.

Krok 3 - Stiskněte  nebo  pro úpravu čísla.

4.3. Obnovení výchozího nastavení

Krok 1 - Stiskněte  pro vyvolání menu.

Krok 2 - Stiskněte  vyberte Factory Reset.



Krok 3 - Stiskněte  a poté se zařízení restartuje.

Děkujeme, že jste si vybrali **CP PLUS**.



Web: www.cplusplus.cz

Email: info@cpplus.cz